

BeoTime

Vejledning

CE Dette produkt overholder bestemmelserne i direktiverne 2004/108/EF og 2006/95/EF.

Tekniske specifikationer, funktioner og brugen af disse kan ændres uden varsel.

Til det norske marked!

Mekaniske og elektroniske komponenter i produktene slites ved bruk. Det må derfor påregnes reparasjoner og utskiftning av komponenter innenfor kjøpslovens reklamasjonstid, som må regnes som vedlikehold av produktene. Slik vedlikehold gir ikke grunnlag for å rette mangelskrav mot forhandler eller leverandør, og må bekostes av kjøper.

Kun til det amerikanske marked: BEMÆRK! Dette udstyr er blevet testet og vurderes at stemme overens med begrænsningerne for digitale klasse B-enheder i henhold til del 15 i FCC-reglerne (Federal Communications Commissions). Formålet med disse begrænsninger er at yde beskyttelse mod skadelig interferens i forbindelse med boliginstallationer.

Udstyret genererer, bruger og kan udsende radiofrekvensenergi og kan desuden forårsage skadelig interferens i radiokommunikation, hvis ikke det installeres korrekt og bruges i overensstemmelse med denne vejledning. Dog er der ingen garanti for, at der ikke opstår interferens i en given installation. Såfremt udstyret forårsager skadelig interferens i en radio- eller fjernsynsmodtagelse, hvilket kan konstateres ved at tænde og slukke for det, opfordres brugeren til selv at forsøge at fjerne interferensen ved at udføre et eller flere af følgende skridt:

- Drej eller flyt antennen.
- Flyt det udstyr, der forstyrrer, længere væk fra modtageren.
- Slut udstyret til en stikkontakt på et andet kredsløb end det, modtageren er tilsluttet.
- Kontakt forhandleren eller en erfaren radio/tv-tekniker for at få hjælp.

Kun til det canadiske marked: Dette digitale klasse B-apparat opfylder alle krav i de canadiske bestemmelser om interferensskabende udstyr.

Beskrivelse af vækkeuret, 4

Sådan bruger du vækkeuret og ser indholdet af menuen.

Daglig brug, 8

Sådan bruger du de daglige funktioner, f.eks. slår alarmerne til og fra, vælger en kanal eller en kilde, indstiller lys og justerer lydstyrke.

Indstil klokkeslæt og tidsformat, 10

Sådan indstiller du klokkeslættet og vælger tidsformatet.

Indstil et alarmtidspunkt, 11

Sådan indstiller du alarmtidspunktet.

Vælg en alarmkilde, 12

Sådan vælger du en kilde, der skal afspilles, når alarmerne går i gang, samt eventuelt en tilgængelig kanal, et musiknummer eller en station.

Indstil et tidspunkt for alarmafbrydelse, 14

Sådan får du kilder, der blev tændt på alarmtidspunktet, til at slukke igen efter et stykke tid.

Indstil en Sleep Timer, 15

Sådan indstiller du en Sleep Timer.

Opsætning af vækkeuret, 16

Sådan placerer du vækkeuret og monterer det på vægbeslaget (ekstraudstyr).

Vedligeholdelse, 18

Sådan rengør du vækkeuret og skifter batterierne.

Beskrivelse af vækkeuret

BeoTime er et vækkeur, der kan vække dig om morgenen til lyden af en valgt Bang & Olufsen kilde og den indbyggede alarm. Vækkeuret har også en Sleep Timer funktion, og du kan bruge det til almindelig betjening af dine Bang & Olufsen AV-produkter samt til at styre belysningen via et kompatibelt system.

Funktioner på navigationspanelet

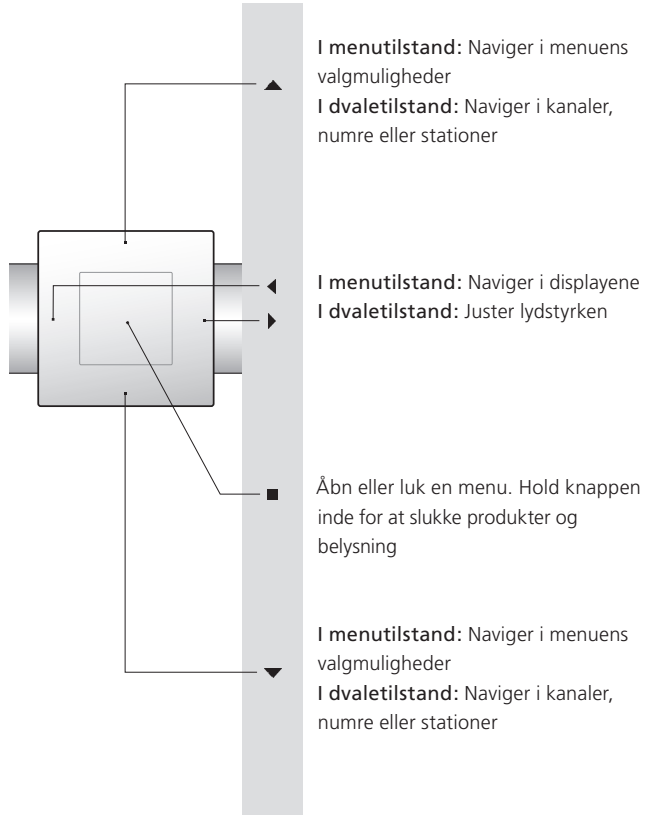

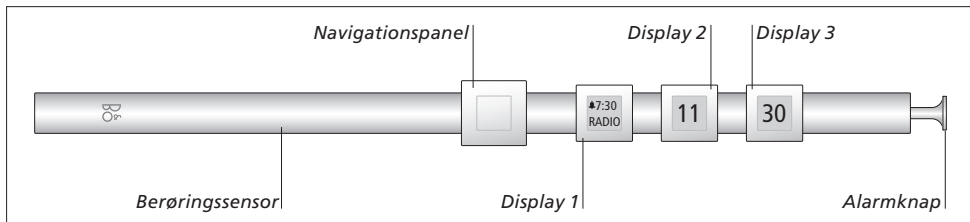

Berøringssensor ...

Rør ved vækkeuret for at sætte alarmen på snooze og tænde for baglyset i displayene, så du nemmere kan se klokkeslættet.

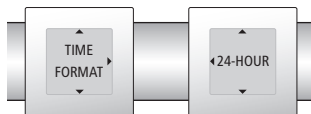

Hvis der er pile i et display, indeholder menuen flere muligheder.

Display 1 ...

Her finder du menuens første niveau.

Display 2 ...

Her finder du menuens andet niveau.

Display 3 ...

Her finder du menuens tredje niveau, hvis det er tilgængeligt.

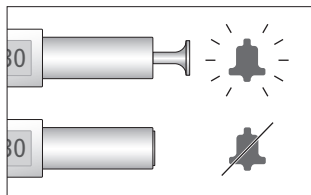

Alarmknap ...

Aktiver og deaktiver alarmen. Tryk på alarmknappen for at slå alarmen til og fra.

Indstillingerne gemmes, når du lukker menuen i et display.

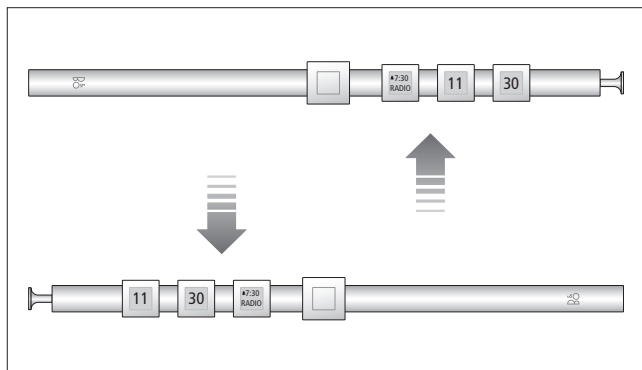
**MENU**

LIGHT
 SOURCE
 ALARM TIME
 SLEEP TIMER
 ALARM SOURCE
 ALARM TIME OUT
 TOUCH ENABLE
 TIME
 TIME FORMAT

Vækkeurets placering

Vækkeuret har en vippe-sensor, så du kan placere det med alarmknappen enten til venstre eller højre til henholdsvis højrehåndet og venstrehåndet betjening. Uanset om du placerer vækkeuret med alarmknappen til venstre eller højre, tilpasses teksten i displayene urets placering. Mulighederne i hovedmenuen vil altid blive vist i Display 1 ved siden af navigationspanelet.

Baglys i displayet

Displayene lyser op, når vækkeuret berøres, og når alarmen går i gang.

Et kort stykke tid efter berøring af vækkeuret, forsvinder lyset gradvist. Menuen findes i Display 1.

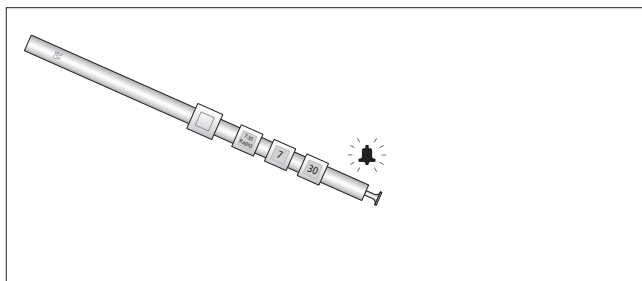

Når vækkeuret bruges alene, vil du bare høre alarmlyden, når alarmen går i gang.

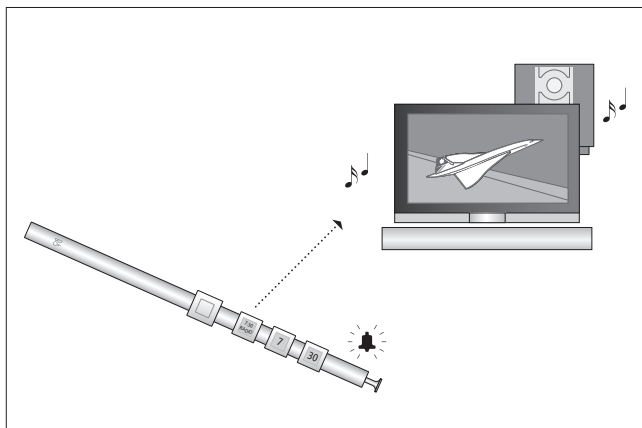

Når vækkeuret bruges med et Bang & Olufsen AV-produkt eller i et linkrum, kan du stille vækkeuret til at tænde for produktet, eller slukke for produktet via funktionen Sleep Timer. Du kan også bruge vækkeuret til almindelig betjening af dine Bang & Olufsen produkter.

Daglig brug

Slå alarmen til eller fra, og betjen tilsluttet Bang & Olufsen udstyr samt kompatible systemer til at styre belysningen.

Se oplysninger om indstilling af alarmtidspunktet på side 11 i denne vejledning.

Slå alarmen til og fra

- > Tryk på alarmknappen for at aktivere alarmfunktionen.
- > Tryk igen for at deaktivere alarmfunktionen.

Udskyd alarmen (snooze)

Du kan udskyde alarmen enten ved at:

- røre ved vækkeuret og dermed aktivere berøringssensoren
- trykke på en vilkårlig knap på navigationspanelet.

Alarmen starter tre gange med 10 minutters interval, hvorefter den udskydes til næste dag.

Vælg og tænd for en kilde

- > Tryk på ■ i dvaletilstand for at åbne menuen i Display 1.
- > Tryk på ▲ eller ▼ for at vælge SOURCE.
- > Tryk på ◀ eller ▶ for at åbne Display 2.
- > Tryk på ▲ eller ▼ for at vælge den kilde, du vil tænde for.
- > Tryk på ■, mens Display 2 er valgt for at tænde for kilden og lukke menuen.
- > Tryk på ◀ eller ▶ for at gå til Display 1, og tryk på ■ for at lukke menuen uden at tænde for kilden.

Sluk for en kilde ...

- > Tryk på ■ i dvaletilstand for at åbne menuen i Display 1.
- > Tryk på ▲ eller ▼ for at vælge SOURCE.
- > Tryk på ◀ eller ▶ for at åbne Display 2.
- > Tryk på ▲ eller ▼ for at vælge den kilde, du vil slukke for.
- > Tryk på ◀ eller ▶ for at åbne Display 3.
- > Tryk på ■ for at slukke for kilden og lukke menuen.

Du kan slukke for alle tilsluttede kilder, hvis du trykker på ■ og holder den inde i mere end 1½ sekund. Hvis du holder knappen inde i mere end 3 sekunder, slukkes lyset også.

Vælg en kanal

- > Tryk på ▲ eller ▼ i dvaletilstand for at skifte kanal, nummer eller station på den valgte kilde.

Juster lydstyrken

- > Tryk på ◀ eller ▶ i dvaletilstand for at skrue op eller ned for lydstyrken på den valgte kilde.

ADVARSEL! Hvis du lytter til høj musik i længere tid, kan det medføre høreskade!

Vælg en lysindstilling

- > Tryk på ■ i dvaletilstand for at åbne menuen i Display 1.
- > Tryk på ▲ eller ▼ for at vælge LIGHT.
- > Tryk på ◀ eller ▶ for at åbne Display 2.
- > Tryk på ▲ eller ▼ for at vælge den lysindstilling, du vil bruge. Mulighederne er ON, 1-9, RED, GREEN, YELLOW og BLUE.
- > Tryk på ■, mens Display 2 er valgt for at vælge lysindstillingen og lukke menuen.

Juster lysstyrken ...

- > Tryk på ■ i dvaletilstand for at åbne menuen i Display 1.
- > Tryk på ▲ eller ▼ for at vælge LIGHT.
- > Tryk på ◀ eller ▶ for at åbne Display 3, og vælg OFF.
- > Tryk på ▲ eller ▼ for at justere lysstyrken op eller ned.
- > Tryk på ◀ eller ▶ for at vælge Display 1, og tryk derefter på ■ for at lukke menuen uden at vælge en lysstyrke og slukke for lyset.

Sluk for lyset ...

- > Tryk på ■ i dvaletilstand for at åbne menuen i Display 1.
- > Tryk på ▲ eller ▼ for at vælge LIGHT.
- > Tryk på ◀ eller ▶ for at åbne Display 3.
- > Tryk på ■ for at slukke for lyset og lukke menuen.

LIGHT

ON

1

2

3

4

5

6

7

8

9

RED

GREEN

YELLOW

BLUE

Du kan slukke for alle tilsluttede kilder og lyset, hvis du trykker på ■ og holder den inde i mere end 3 sekunder. Tilgængelige lysindstillinger: Se den vejledning, der følger med systemet til kontrol af belysningen, for at få yderligere oplysninger om lysindstillinger.

Indstil klokkeslæt og tidsformat

Sørg for, at uret er indstillet til det rigtige klokkeslæt, så alarmen tændes og afbrydes på det rigtige tidspunkt.

Vælg tidsformat ...

- > Tryk på **■** i dvaletilstand for at åbne menuen i Display 1.
- > Tryk på **▲** eller **▼** for at vælge TIME FORMAT.
- > Tryk på **◀** eller **▶** for at åbne Display 2 og **▲** eller **▼** for at vælge det ønskede tidsformat.
- > Tryk på **■** for at forlade menuen.

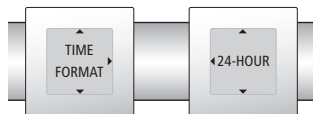

Vækkeuret kan vise klokkeslættet både i 12- og 24-timers format.

Indstil klokkeslættet ...

- > Tryk på **■** i dvaletilstand for at åbne menuen i Display 1.
- > Tryk på **▲** eller **▼** for at vælge TIME.
- > Tryk på **◀** eller **▶** for at åbne Display 2 og **▲** eller **▼** for at vælge timer eller minutter.
- > Tryk på **◀** eller **▶** for at åbne Display 3 og **▲** eller **▼** for at vælge timer eller minutter.
- > Tryk på **■** for at lukke menuen.



Eksempel på et klokkeslæt.

Vækkeuret skifter ikke automatisk til og fra sommertid.

Du kan få vækkeuret til at vække dig på et bestemt tidspunkt ved at indstille, hvornår alarmen skal gå i gang.

Se oplysninger om snooze-funktion og slukning af alarmlyden på side 8.

Indstil et alarmtidspunkt ...

- > Tryk på ■ i dvaletilstand for at åbne menuen i Display 1.
- > Tryk på ▲ eller ▼ for at vælge ALARM TIME.
- > Tryk på ◀ eller ▶ for at åbne Display 2 og ▲ eller ▼ for at vælge timer eller minutter.
- > Tryk på ◀ eller ▶ for at åbne Display 3 og ▲ eller ▼ for at vælge timer eller minutter.
- > Tryk på ■ for at lukke menuen.

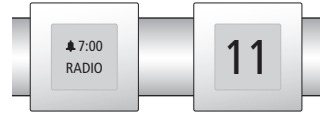

Tryk på alarmknappen for at aktivere alarmfunktionen. Når alarmfunktionen er aktiveret, vises det valgte alarmtidspunkt og alarmkilden i Display 1.

Vælg en alarmkilde

Vælg den kilde, der skal tændes, når alarmerne begynder.

Når den valgte alarmkilde tændes, vil du også høre en almindelig alarmlyd, så du er sikker på at blive vækket.

Du kan udskyde alarmlyden ved at røre ved vækkeuret, men lyden fra alarmkilden udskydes ikke. Lyden fra alarmkilden fortsætter, indtil et indstillet tidspunkt for alarmafbrydelse, eller indtil du slukker for kilden.

Afhængigt af den valgte audio- eller videokilde kan du også på forhånd vælge en kanal, et nummer eller en station, der skal afspilles. Du kan vælge mellem 99 forskellige kanaler, numre eller stationer.

Vælg en alarmkilde og kanal ...

- > Tryk på ■ i dvaletilstand for at åbne menuen i Display 1.
- > Tryk på ▲ eller ▼ for at vælge ALARM SOURCE.
- > Tryk på ◀ eller ▶ for at åbne Display 2 og ▲ eller ▼ for at vælge den ønskede alarmkilde eller NONE.
- > Tryk på ◀ eller ▶ for at åbne Display 3 og ▲ eller ▼ for at vælge ønsket kanal, nummer eller station. Valgmulighederne er 01-99 eller NONE.
- > Tryk på ■ for at lukke menuen.

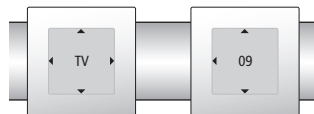

Vælg NONE i Display 2, hvis du ønsker at deaktivere funktionen med alarmkilde. Vælg NONE i Display 3, hvis du ønsker, at kilden skal tænde for den kanal, den station eller det nummer, du sidst har set eller hørt.

ALARM SOURCE

TV
DTV
V.MEM
DVD
RADIO
CD
A.MEM
DTV2
N.RADIO
N.MUSIC
V.AUX
L-TV
L-DTV
L-V.MEM
L-DVD
L-RADIO
L-CD
L-A.MEM
L-DTV2
L-N.RA
L-N.MUS
L-V.AUX
NONE

Mulige kilder: *Kilderne er organiseret, så den sidst anvendte kilde vises først, og den næstsidst anvendte kilde vises som nummer to etc.*

Indstil et tidspunkt for alarmafbrydelse

Indstil et tidspunkt for alarmafbrydelse, hvis tilsluttede audio- og videoprodukter skal slukkes, et vist tidsrum efter alarmeren er blevet slået fra.

Vælg et tidspunkt for alarmafbrydelse ...

- > Tryk på ■ i dvaletilstand for at åbne menuen i Display 1.
- > Tryk på ▲ eller ▼ for at vælge ALARM TIME OUT.
- > Tryk på ◀ eller ▶ for at åbne Display 2 og ▲ eller ▼ for at vælge det ønskede tidspunkt for alarmafbrydelse.
- > Tryk på ■ for at lukke menuen.

Når alarmeren er blevet afbrudt, er funktionen for alarmafbrydelse stadig aktiv, og det samme afbrydelsestidspunkt anvendes, næste gang alarmeren slås fra. Vælg NONE i Display 2, hvis du ønsker at deaktivere funktionen for alarmafbrydelse.

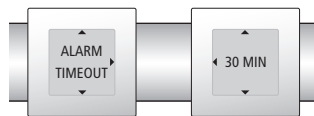

En vandret linje i Display 1 viser den tid, der er tilbage, inden tilsluttede AV-produkter slukkes. Mulighederne er NONE, INSTANT, 15 MIN, 30 MIN, 45 MIN, 60 MIN, 90 MIN og 120 MIN.

Indstil en Sleep Timer for at slukke for alle tilsluttede AV-produkter efter et bestemt tidsrum.

Indstil en Sleep Timer ...

- > Tryk på ■ i dvaletilstand for at åbne menuen i Display 1.
- > Tryk på ▲ eller ▼ for at vælge SLEEP TIMER.
- > Tryk på ◀ eller ▶ for at åbne Display 2 og ▲ eller ▼ for at vælge den ønskede Sleep Timer-periode.
- > Tryk på ■ for at lukke menuen.

Når en Sleep Timer er blevet udført, deaktiveres funktionen, til du aktiverer den igen.

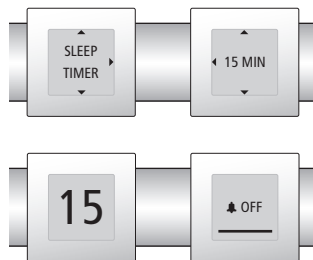

En vandret linje i Display 1 viser den tid, der er tilbage, inden tilsluttede AV-produkter slukkes. Mulighederne er OFF, 15 MIN, 30 MIN, 45 MIN, 60 MIN, 90 MIN og 120 MIN.

Opsætning af vækkeuret

Vækkeuret er designet til at blive placeret enten på et bord eller i et magnetisk vægbeslag, så det er nemt at få adgang til.

Vækkeuret bør placeres, så alle de Bang & Olufsen produkter, det skal styre, er inden for synsvidde.

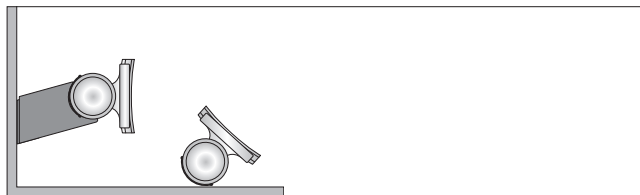

Forholdsregler

- Sørg for, at produktet placeres i overensstemmelse med instruktionerne i denne vejledning. Brug kun tilbehør, der er godkendt af Bang & Olufsen, for at undgå personskader!
- Forsøg aldrig at åbne produktet. Produktet må kun åbnes af en uddannet servicetekniker.
- Produktet er udelukkende beregnet til indendørs brug under tørre forhold og inden for et temperaturområde på 10-40° C.
- Anbring ikke produktet i direkte sollys, da det kan reducere IR-senderens følsomhed.

Inden du monterer vægbeslaget ...

- Afprøv, om der er forbindelse mellem vækkeuret, dine Bang & Olufsen AV-produkter og lyset.
- > Tænd de produkter og den belysning, som vækkeuret skal styre.
 - > Hold vækkeuret på det sted, hvor du vil installere vægbeslaget.
 - > Tryk på ■, og hold den inde i 3 sekunder. Hvis alle produkter og lyset slukkes efter 3 sekunder, er der forbindelse mellem vækkeuret, produkterne og lyset.

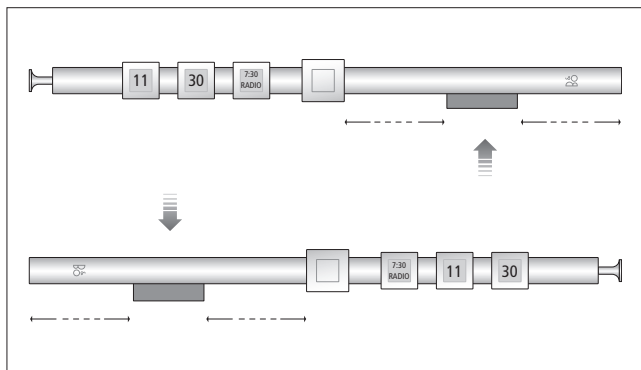

Sæt vækkeuret fast på vægbeslaget som vist på illustrationen. Kontroller, at beslaget holder fat om vækkeurets batteridel, så den indbyggede magnet kan fastholde det.

Vækkeuret kan placeres vandret med alarmknappen til venstre eller til højre. Den indbyggede sensor sørger for at tilpasse teksten i displayene efter vækkeurets placering.

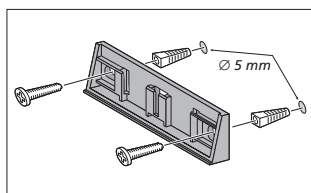

Vægbeslag: Brug vægstykket som skabelon til at markere de steder, hvor hullerne skal bores. Brug de medfølgende skruer og rawplugs til at fastgøre vægbeslaget på væggen.

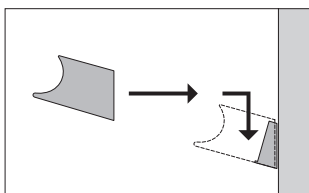

Tryk holderen til vækkeuret fast på vægstykket, til der lyder et klik.

Montering er afprøvet på en gipsvæg.

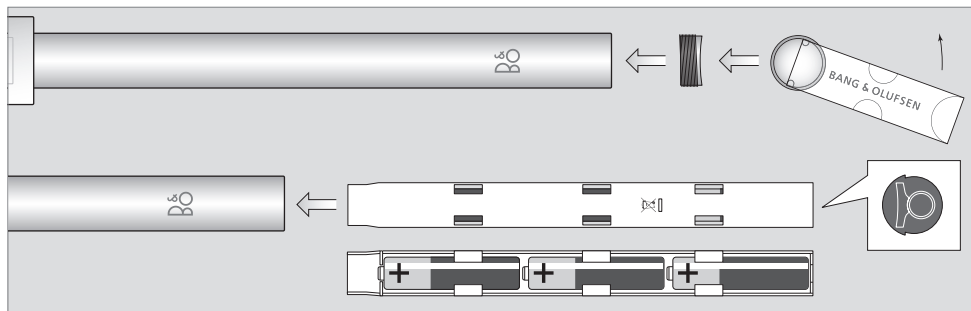

Almindelig vedligeholdelse, såsom rengøring, er brugerens ansvar. Følg vejledningen til højre for at opnå det bedste resultat. Kontakt din Bang & Olufsen forhandler for at få nærmere oplysninger om almindelig vedligeholdelse.

Batterierne må ikke udsættes for høj varme, f.eks. solskin, ild eller lignende.

Udskift batterierne

Hvis batterierne er ved at være brugt, viser Display 1 advarslen BATTERY LOW i dvaletilstand, ca. 1 uge før batterierne løber tør. Når BATTERY LOW vises i displayet, deaktiveres IR-senderen, og det højeste alarmniveau reduceres.

Vækkeuret bruger tre batterier. Det anbefales at bruge 1,5 volt alkaline batterier (størrelse AA). Brug ikke genopladelige batterier!

Udskift batterierne som vist på illustrationen.

Det indstillede klokkeslæt vises i ca. 4 minutter uden batterier.

Rengøring

Tør støv af overfladerne med en tør, blød klud. Pletter og snavs kan fjernes med en fugtig blød klud og en opløsning af vand og et mildt rengøringsmiddel, f.eks. opvaskemiddel.

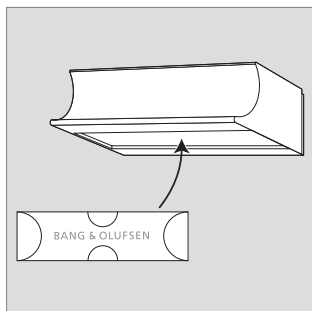

Batteriværktøjet kan opbevares i vægbeslaget til fremtidig brug.

International garanti

Bang & Olufsen produkter, som er købt hos en autoriseret Bang & Olufsen forhandler, er omfattet af en garanti. Yderligere oplysninger om denne internationale garanti kan findes under Kundeservice på www.bang-olufsen.com

Bortskaffelse af elektrisk og elektronisk udstyr (WEEE) – Miljøbeskyttelse



Elektrisk og elektronisk udstyr, reservedele og batterier, der er mærket med dette symbol, må *ikke* bortskaffes sammen med almindeligt husholdningsaffald, og alt elektrisk og elektronisk udstyr, alle reservedele samt alle batterier skal indsamles og bortskaffes separat.

Når elektrisk og elektronisk udstyr samt batterier bortskaffes ved hjælp af de indsamlingssystemer, der anvendes i dit land, beskyttes miljøet og andre menneskers helbred. Desuden bidrages der til en betryggende og rationel anvendelse af naturlige ressourcer.

Indsamling af elektrisk og elektronisk udstyr, batterier og affald forhindrer mulig forurening af naturen med farlige stoffer, som kan være indeholdt i elektriske og elektroniske produkter og udstyr. Din Bang & Olufsen forhandler kan rådgive dig om den korrekte bortskaffelsesmetode i dit land.

I tilfælde af, at et produkt er for lille til at vise dette symbol, er det i stedet vist i vejledningen, på garantibeviset eller på emballagen.